

# LET'S GO! - TRAUM UNTERM BAUM

Angebote  
gültig bis  
Di., 13.12.

Ihr habt große Träume.  
Wir lassen sie wahr werden – mit der **0% FINANZIERUNG.**<sup>m)</sup>

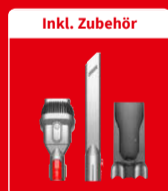

## 579.-

€ 28.95 monatl. Rate  
0% effekt. Jahreszins 20 Monate Laufzeit<sup>m)</sup>

dyson

DYSON V15 Detect

Kabelloser Handstaubsauger

- Dysons kabelloser Staubsauger mit der höchsten Saugkraft und intelligenter Technologie<sup>n)</sup>
- Bis zu 60 Minuten Laufzeit inkl. Akku mit Wechselfunktion<sup>d)</sup>
- Ein piezoelektrischer Sensor erhöht die Saugkraft bei Bedarf automatisch<sup>e)</sup>

Art. Nr.: 2834964

## 599.-

€ 29.95 monatl. Rate  
0% effekt. Jahreszins 20 Monate Laufzeit<sup>m)</sup>

SAMSUNG

SAMSUNG WW90T554AAW/S2  
Waschmaschine

- Schonendes und energieeffizientes Waschen dank SchaumAktiv
- Entfernung von Bakterien und Keimen dank Hygiene-Dampfprogramm
- Praktische FleckenIntensiv-Funktion
- Leiser, langlebiger und energieeffizienter Digital-Inverter-Motor

Art. Nr.: 2694410

9 kg Waschladung 1.400 U/Min. Vollwasserschutz



€ 200.-<sup>d)</sup>  
Cashback

OLED TV mit Quantum Dot Technologie

## 1379.-

€ 68.95 monatl. Rate  
0% effekt. Jahreszins 20 Monate Laufzeit<sup>m)</sup>

SAMSUNG

SAMSUNG GQ 55 S 95 B  
55" OLED TV

- Präzises Bild mit tiefem Schwarz und lebendigen Farben dank Samsung OLED
- Faszinierende Details in 4K Qualität durch den Neural Quantum Prozessor 4K
- Multidimensionales Sounderlebnis durch Dolby Atmos<sup>®</sup> und Top-Channel-Lautsprecher
- Gaming in 4K-/120-Hz-Qualität mit beeindruckender Bewegtbildarstellung

Art. Nr.: 2802782

OLED 4K UHD smartTV



Auch erhältlich als:  
Samsung GQ65S95B  
Art. Nr.: 2802783  
+ inkl. € 250.- Cashback<sup>n)</sup>

1949.-

Powered by  
Quantum  
Dot  
Technology

Stiftung Warentest GUT (1,7)  
test.de  
Einzeltest im Produktfinder Fernseher  
Veröffentlicht am 29.9.2022  
www.test.de  
22AU30  
Samsung GQ55S95BAT

m) Weitere Informationen zur Finanzierung finden Sie auf Seite 6.

n) Weitere Informationen zu b), d) und e) auf Seite 2.

o) Weitere Informationen zu 4) auf Seite 3.





Beeindruckende 4K Qualität durch Deep Learning des Neo Quantum Prozessors 4K

**1199.-**

€ 59.95 monatl. Rate  
0% effekt. Jahreszins 20 Monate Laufzeit<sup>m)</sup>

**SAMSUNG**

SAMSUNG GQ 50 QN 90 B  
50" Neo QLED TV

- Genieße mit Quantum HDR 1500 höheren Kontrast und lebensnahe Farben
- Verbessertes Seherlebnis durch Deep Learning mit dem Neo Quantum Prozessor 4K
- Multidimensionales Sounderlebnis durch Dolby Atmos<sup>®</sup> und Top-Channel-Lautsprechern
- Genieße dein Gaming in 4K-/120-Hz-Qualität dank beeindruckender Bewegtbildarstellung
- Minimierte Lichtreflexionen ermöglichen von jedem Platz aus ein faszinierendes Bild

Art. Nr.: 2793480

Neo QLED 4K UHD smartTV



**899.-**

€ 44.95 monatl. Rate  
0% effekt. Jahreszins 20 Monate Laufzeit<sup>m)</sup>

**SONY**

SONY 55 X 92 K  
55" UHD LED TV

- Full-Array-LED-Ansteuerung ermöglicht präzise und überragende Bildqualität
- Cognitive Processor XR – für ein neues, mitreißendes Seh- und Hörerlebnis
- Google TV – einfache Sprachsteuerung, Google Assistant sowie Apple AirPlay und HomeKit

Art. Nr.: 2799270

4K UHD Google TV



€ 300.-<sup>3)</sup>  
Cashback

**2149.-**

€ 107.45 monatl. Rate  
0% effekt. Jahreszins 20 Monate Laufzeit<sup>m)</sup>

**LG**

LG OLED 65 G 29 LA  
65" OLED evo TV

- 4K OLED evo TV mit Brightness Booster Max für perfektes Schwarz, satte Farben und noch mehr Brillanz
- α9 Gen5 4K AI-Prozessor für bestmögliche Bildqualität und optimalen Sound
- Filmmaker Mode<sup>™</sup>, Dolby Vision IQ<sup>™</sup> und Dolby Atmos<sup>®</sup> für kinogleiches Entertainment
- Dolby Vision IQ<sup>™</sup>, HDR10 Pro und HLG für intensiven HDR-Genuss
- Integrierter Google Assistant und Alexa sowie AirPlay 2/HomeKit

Art. Nr.: 2788179

OLED evo 4K HDR smartTV

Gallery-Design für eine lückenlose Wandmontage wie ein Kunstwerk an der Wand



LG OLED evo TV OLE65G29LA, Einzeltest im Produktfinder Fernseher, Veröffentlicht am 30.09.2022, www.test.de, 22BU31



€ 23.95 monatl. Rate  
0% effekt. Jahreszins 20 Monate Laufzeit<sup>m)</sup>

**SAMSUNG**

SAMSUNG HW-Q810B

5.1.2-Dolby Atmos<sup>®</sup>-Soundbar

- 360 Watt Gesamtausgangsleistung
- 11 integrierte Lautsprecher und kabelloser Subwoofer
- Apple AirPlay2- und Spotify-Connect-fähig, Alexa integriert
- Wireless Dolby Atmos<sup>®</sup> mit ausgewählten 2022er Samsung-TVs
- HDMI-In, HDMI-Out (eARC), optischer Digitaleingang, WLAN, Bluetooth<sup>®</sup>

Art. Nr.: 2793459

Made for Germany

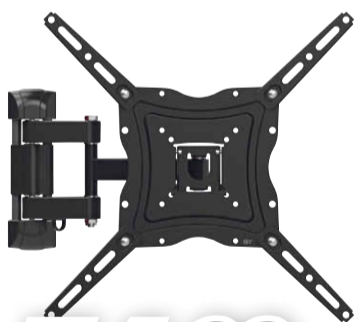

**54.99**

**ISY**

ISY IWB-3400  
TV-Wandhalterung 32-65"

Art. Nr.: 2305208

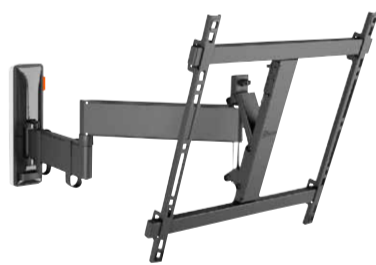

**169.99**

**Vogel's**

VOGEL'S TVM 3445 FULL-MOTION+  
TV-Wandhalterung 32-65"

Art. Nr.: 2793406



**279.99**

€ 14.- monatl. Rate

0% effekt. Jahreszins 20 Monate Laufzeit<sup>m)</sup>

**Vogel's**

VOGEL'S THIN 550  
TV-Wandhalterung 40-100"

Art. Nr.: 2325837

**949.-**

€ 47.45 monatl. Rate  
0% effekt. Jahreszins 20 Monate Laufzeit<sup>m)</sup>

**LG**

LG DS90QY

5.1.3-Dolby Atmos<sup>®</sup>-Soundbar

- Kabelloser Subwoofer
- 570 Watt Gesamtausgangsleistung
- 3D-Raumklangbild durch drei Upfiring-Kanäle
- Musikübertragung über AirPlay2, Bluetooth<sup>®</sup>, WLAN
- HDMI mit 4K-Pass-Through (In/Out), optischer Digitaleingang, USB
- Unterstützt Dolby Atmos<sup>®</sup>, Dolby TrueHD, DTS:X<sup>™</sup>, DTS-HD Master Audio

Art. Nr.: 2793373

b) Getestet nach der Norm EN 60312-1, Nr. 5.8 und 5.9, direkt an der Saugöffnung des Gerätes, bei gefülltem Staubbehälter und im Boost-Modus.

d) Im Eco-Modus ohne Aufsatz mit Direktantrieb.

e) Die höchste Messgenauigkeit wird im Auto-Modus erreicht. DLS-Funktion nur im Auto-Modus verfügbar Tests basieren auf durchschnittlicher Nutzung im Haus laut internen Dyson Testdaten. Mikroskopisch kleine Staubpartikel sind definiert als Partikel, die kleiner als 100 Mikron sind.

3) Bei Kauf eines vorrätigen/sofort verfügbaren gekennzeichneten LG Aktions-TVs oder LG Aktions-Soundbar vom 14.11. bis 13.12.2022 in einem Media Markt in Deutschland und im MediaMarkt-Onlineshop unter www.mediamarkt.de (Käufe bei Drittanbietern ausgenommen) erhalten volljährige Verbraucher eine modellabhängige Erstattung in Höhe von bis zu € 3.000,00. Für den Erhalt der Erstattung ist eine Registrierung bis zum 27.12.2022 (Ausschlussfrist) unter www.lg.de/XmasCashback unter Angabe von Name, E-Mail-Adresse, Modellnummer, Seriennummer sowie Hochladen des Kassenbons erforderlich. Nach erfolgreicher Registrierung erfolgt die Überweisung der Erstattung innerhalb von 28 Tagen auf das angegebene Konto. Bei endgültiger Vertragsrückabwicklung innerhalb von sechs Monaten nach Vertragsschluss ist der Einzel-Cashback und, sofern ein solcher gewährt wurde, auch der kombinationsabhängige Cashback zurückzuzahlen. Gesetzliche Gewährleistungs- und Widerrufsansprüche bleiben unberührt. Keine Teilauszahlung, Pro Haushalt Teilnahme mit max. 1 Aktions-TVs. Liste der Aktionsgeräte inkl. aller Cashbacks sowie vollständige Teilnahmebedingungen unter www.lg.de/XmasCashback. Veranstalter: LG Electronics Deutschland GmbH, Alfred-Herrhausen-Allee 3-5, 65760 Eschborn.

89) Die Höhe des Coupons ist abhängig vom Anbieter und Tarif des Neuvertrags. Den Coupon erhalten Sie gegen Vorlage Ihrer 1. Rechnung in dem MediaMarkt, in dem der Vertrag abgeschlossen wurde. Einmalig einlösbar in MediaMärkten in Deutschland (online nicht einlösbar) innerhalb von 12 Monaten ab Couponerhalt. Einlösbar ab einem Mindestkaufwert in Höhe des Couponwerts. Keine Barauszahlung. Nicht einlösbar für: Verträge u. Verkäufe mit/von Drittanbietern, Download-/Content-/GamingCards, Gutscheine(-karten/-boxen), Prepaidkarten-/Services, E-Books/Bücher, Zusatzgarantien, Lieferservice, Versandkosten, Reparaturdienstleistungen, Fotoservice, Lebensmittel und Tchibo Caffissimo Produkte. Nicht kombinierbar mit anderen Aktionen. Aktion gültig vom 05.12. bis 13.12.2022.

## Tarifberatung Festnetz-Internet

Für ruckelfreies TV-Streaming. Jetzt Tarif wechseln!

- Im Markt checken lassen, welche Internet-Bandbreite an deinem Wohnort möglich ist
- Tarif optimieren und bei Anbieterwechsel einen Geschenk-Coupon im Wert von bis zu € 100.- sichern<sup>89)</sup>

+ GESCHENK-COUPON  
bis zu **100.-**<sup>89)</sup>

Weitere Informationen bei deinem Fachberater im Markt vor Ort.

In Kooperation mit



m) Weitere Informationen zur Finanzierung finden Sie auf Seite 6.



# 1899.-

€ 94.95 monatl. Rate

0% effekt. Jahreszins 20 Monate Laufzeit<sup>m)</sup>

## SONY

SONY 65 A 80 K  
65" OLED TV

- Unglaublich realitätsnahes Fernseherlebnis durch den Cognitive Processor XR™
- Acoustic Surface Audio+™: Bildschirm dient als Lautsprecher
- Google TV – einfache Sprachsteuerung, Google Assistant sowie Apple AirPlay und HomeKit

Art. Nr.: 2799279

OLED 4K HDR Google TV



# 499.-

€ 24.95 monatl. Rate

0% effekt. Jahreszins 20 Monate Laufzeit<sup>m)</sup>

## BOSE

BOSE Smart Soundbar 600

Dolby Atmos®-Soundbar

- TV-Steuerung per Sprachbefehl mit Voice4Video™
- Atemberaubender Klang für alle Inhalte durch Truespace™ Technologie
- HDMI (eARC), optischer Digitaleingang, WLAN, Bluetooth®, Apple AirPlay2 und Spotify® Connect

Art. Nr.: 2831958



# 5.-

**Panasonic**  
PANASONIC 20er Vorteilspack AA

Art. Nr.: 2679291

Auch erhältlich als:  
20er Vorteilspack  
AAA Art. Nr.: 2679292  
**5.-**

# 9.99

**hama**

HAMA TV-Reinigungsschaum, 400 ml  
• Preis pro Liter € 24,98

Art. Nr.: 2413091



# 12.99

**OEHLBACH**

OEHLBACH D1C140 Easy Connect  
UHD 8K HDMI-Kabel 2 m

Art. Nr.: 2761621



# 19.99

**brennenstuhl**

BRENNENSTUHL Eco-Line 6-fach-Steckdosenleiste  
mit Überspannungsschutz

Art. Nr.: 2794805



1) Beim Kauf eines vorrätigen bzw. sofort verfügbaren gekennzeichneten Philips Ambilight Aktions-TV in einem MediaMarkt in Deutschland oder im MediaMarkt-Onlineshop unter [www.mediamarkt.de](http://www.mediamarkt.de) (Angebote von Drittanbietern ausgenommen) zwischen dem 12.09. und 31.12.2022 erhalten volljährige Käufer 2 Monate DAZN Sport Live und 6 Monate HD+ dazu (Zugabe). Für den Erhalt der Zugabe ist eine Registrierung des Aktionsgeräts bis spätestens 15.01.2023, 23:59 Uhr (Ausschlussfrist) auf der Homepage [www.Ambilight-DAZN.com](http://www.Ambilight-DAZN.com) unter Angabe Ihres Namen, Ihrer E-Mail-Adresse, die Modellnummer des von Ihnen erworbenen Aktionsgeräts, ein Foto des Kaufbelegs oder Ihrer Rechnung, ein Foto des Produktaufklebers des gekauften Produkts und Ihres Land erforderlich. Die Nutzung von HD+ ist nur auf dem Aktionsgerät zulässig. Das Probeabo endet nach Ablauf von 6 Monaten automatisch. Informationen zur HD+ Installation und Aktivierung unter [www.hd-plus.de/themen/installation-philips](http://www.hd-plus.de/themen/installation-philips). Für die Nutzung von DAZN ist die Einlösung des Gutscheincodes (bis spätestens 28.02.2023 unter [dazn.com/redeem](http://dazn.com/redeem)) erforderlich. Dieser wird nach erfolgreicher Registrierung an die angegebene E-Mail-Adresse versandt. Zusätzlich ist ein Benutzerkonto bei DAZN erforderlich (sofern noch nicht bereits vorhanden). Die Einlösung der Gutscheincodes führt bei DAZN zu einem Abonnement. Wird dieses zum Ende des 2-monatigen Nutzungszeitraums nicht unter folgendem Link <https://www.dazn.com/de-DE/signin/cancel> gekündigt, verlängert sich das Abonnement unbefristet zum Preis von 29,99 € mtl. (DAZN). Abonnement danach jeweils monatlich kündbar. Es gelten ergänzend die AGB von DAZN unter [www.dazn.com/de-DE/help/articles/terms-de](http://www.dazn.com/de-DE/help/articles/terms-de). Bei endgültiger Kaufrückabwicklung verfällt der Anspruch auf die Zugabe bzw. ist Wertersatz zu leisten. Gewährleistungsansprüche bleiben hiervon unberührt. Eine Teilnahme pro Aktionsgerät. Keine Barauszahlung. Nur solange der Vorrat reicht. Vollständige Teilnahmebedingungen, weitere Informationen sowie Liste der Aktionsgeräte unter: [www.philips.de/streaming](http://www.philips.de/streaming) Veranstalter: TP Vision Europe B.V., Niederlassung Deutschland, Shanghaiallee 9, 20457 Hamburg.

4) Beim Kauf eines teilnehmenden neuen vorrätigen/sofort verfügbaren Samsung OLED S95, QN800B oder QN900B-Aktionsgeräts mit bestimmtem länderspezifischem Modell-Code in einem MediaMarkt in Deutschland oder im MediaMarkt-Onlineshop unter [mediamarkt.de](http://mediamarkt.de) (Käufe bei Drittanbietern ausgenommen) zwischen dem 9.11. und dem 18.12.2022 („Aktionszeitraum“) erhalten volljährige Verbraucher einen Cashback in Höhe von bis zu 500 EUR. Die Höhe des Cashbacks ist modellabhängig und am jeweiligen Modell angegeben. Für den Erhalt des Cashback ist eine Registrierung der jeweiligen Aktionsgeräte bis spätestens 15.01.2023 (Ausschlussfrist) unter Angabe von Namen, Adresse, Kontoverbindung, E-Mail-Adresse sowie Seriennummer und Modell-Code plus Hochladen des Kaufbelegs sowie eines Fotos des auf dem Aktionsgerät angebrachten Typenschildes unter [samsung.de/meisterdeals](http://samsung.de/meisterdeals) erforderlich. Überweisung des Cashback in der Regel innerhalb von 45 Werktagen nach gültiger Registrierung. Teilnahme mit maximal zwei Aktionsgeräten pro Haushalt. Bei endgültiger Kaufrückabwicklung innerhalb von sechs Monaten ist der jeweilige Cashback zurückzuzahlen. Nicht kombinierbar mit anderen Aktionen, Gutscheinen, Zuschüssen, Boni oder Rabattaktionen von Samsung. Keine Barauszahlung. Aktion im Einzelnen, Liste der Aktionsgeräte inkl. aller Cashbacks sowie vollständige Teilnahmebedingungen unter [samsung.de/meisterdeals](http://samsung.de/meisterdeals). Ausrichter: Samsung Electronics GmbH, Am Kronberger Hang 6, 65824 Schwalbach/Taunus, Deutschland.

5) Der Preis € 99,- gilt für den Service im Markt und folgende Leistungen: Individuelle Messung und Justierung mit spezieller Software, Verfeinerung des Kontrasts, Einstellung für eine realistische Farbwiedergabe, Optimierung der Helligkeit. Der Preis € 199,- gilt für den Service zuhause und folgende Leistungen: Individuelle Messung und Justierung mit spezieller Software, Verfeinerung des Kontrasts, Einstellung für eine realistische Farbwiedergabe, Optimierung der Helligkeit, zusätzlich Anschluss, Setup (inklusive Senderdurchlauf und Einführung bei Autocal). Service zuhause nur auf dem deutschen Festland. Unser Service wird durch die DTB Deutsche Technikberatung GmbH durchgeführt.

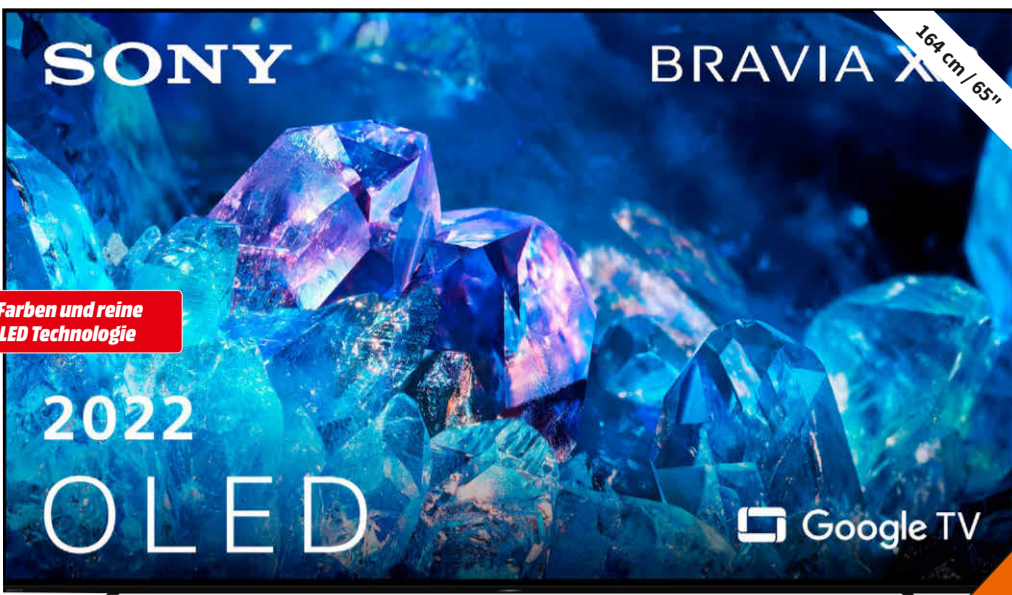

Außergewöhnlich tiefe Farben und reine Schwarztöne durch 4K OLED Technologie

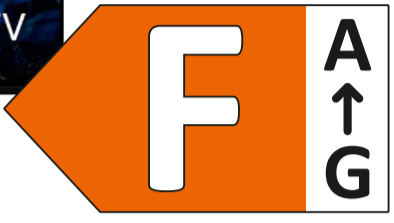
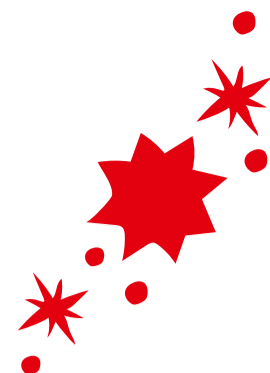

4-seitiges Ambilight



4K OLED TECHNOLOGIE ermöglicht ein einzigartiges Fernseherlebnis

# 2199.-

€ 109.95 monatl. Rate

0% effekt. Jahreszins 20 Monate Laufzeit<sup>m)</sup>

## PHILIPS

PHILIPS 65 OLED 837/12  
65" OLED TV

- Mit der UHD-Technologie werden Bilder und Videos in einer hochauflösenden Bildqualität wiedergegeben.
- Durch 4-seitiges Ambilight, Ultra Resolution und Wide Color Gamut 99 % DCI/P3 wird das Bild noch zusätzlich optimiert.
- Personalisierung des Mimi-Sounds verleihen dem Gerät einen ausgereiften Klang.
- Android TV mit Sprachsteuerung, integrierter Google Assistant, Amazon-Alexa-kompatibel

Art. Nr.: 2817390

OLED 4K HDR android tv

Inkl. 2 Monate DAZN und 6 Monate HD+<sup>1)</sup>



## TV-Kalibrierungs-Service<sup>56)</sup>

Kalibrierung deines Fernsehers mit professioneller Software für ein hollywoodreifes TV-Erlebnis im Markt oder bei dir zuhause.

- Individuelle Messung und Justierung mit spezieller Software
- Verfeinerung des Kontrasts
- Einstellung für eine realistische Farbwiedergabe
- Optimierung der Helligkeit

Weitere Informationen bei deinem Fachberater im Markt vor Ort.

ab **99.-**

m) Weitere Informationen zur Finanzierung finden Sie auf Seite 6.





**199.-**

Google TV Search For you Movies Shows Apps Library

ZDF Magazin Royale

Jan Böhrmann stößt Debatten an und begrüßt streitbare Gäste im Studio.

ok. - Eigenmarkenprodukt

100 cm / 40"

F A ↑ G

**OK. OTV 40GF-5022S**  
**40" LED TV**  
 • Vielzahl an nützlichen Features – Triple Tuner, Bluetooth® und Chromecast built-in  
 • Vielseitige Anschlussmöglichkeiten für maximale Flexibilität  
 • Google TV inkl. Sprachsteuerung via Google Assistant

Art. Nr.: 2810022

Full HD Google TV

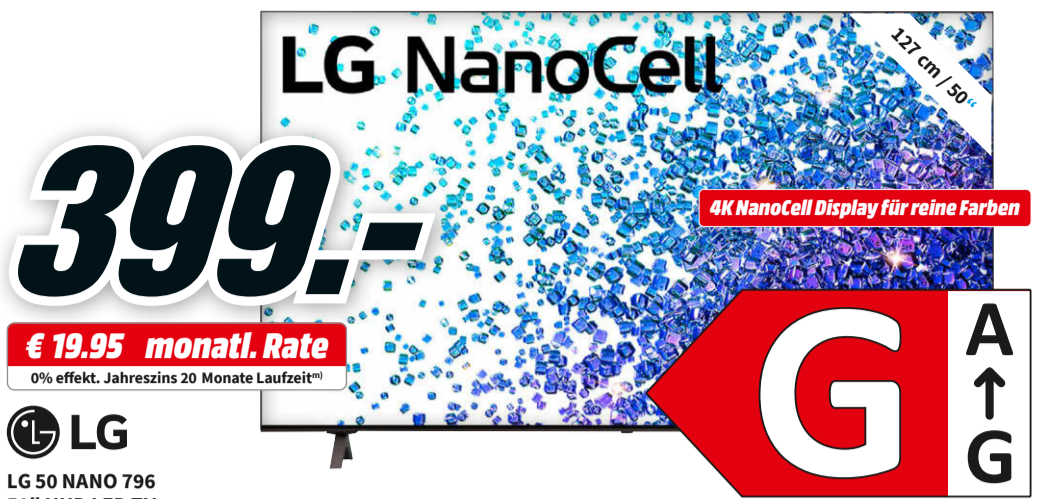

**399.-**

LG NanoCell

127 cm / 50"

4K NanoCell Display für reine Farben

€ 19.95 monatl. Rate

0% effekt. Jahreszins 20 Monate Laufzeit<sup>m)</sup>

LG

LG 50 NANO 796

50" UHD LED TV

- 4K NanoCell TV mit Direct LEDs für reine Farben
- Quad Core 4K Prozessor verbessert Bild und Sound
- HDR10 Pro und HLG für optimalen HDR-Genuss
- webOS 6.0 und Magic Remote-Fernbedienung für einfache und komfortable Bedienung

Art. Nr.: 2817861

4K UHD smartTV

F A ↑ G

**LG 50 NANO 796**  
**50" UHD LED TV**  
 • 4K NanoCell TV mit Direct LEDs für reine Farben  
 • Quad Core 4K Prozessor verbessert Bild und Sound  
 • HDR10 Pro und HLG für optimalen HDR-Genuss  
 • webOS 6.0 und Magic Remote-Fernbedienung für einfache und komfortable Bedienung

Art. Nr.: 2817861

4K UHD smartTV



**399.-**

PHILIPS

108 cm / 43"

3-seitiges Ambilight für ein mitreißendes Filmerlebnis

Ambilight TV

€ 19.95 monatl. Rate

0% effekt. Jahreszins 20 Monate Laufzeit<sup>m)</sup>

PHILIPS

PHILIPS 43 PUS 8007/12

43" UHD LED TV

- Bildoptimierung: Pixel Plus HD, HDR10, HLG (Hybrid Log Gamma)
- Verbesserung der Soundqualität: Clear Dialogue, automatischer Lautstärkepegel, Dolby Atmos®, Dolby-Bassverstärkung
- Google Play für Ihre Lieblings-Apps und -Spiele auf Ihrem Fernseher

Art. Nr.: 2817376

4K UHD android tv

F A ↑ G

**PHILIPS 43 PUS 8007/12**  
**43" UHD LED TV**  
 • Bildoptimierung: Pixel Plus HD, HDR10, HLG (Hybrid Log Gamma)  
 • Verbesserung der Soundqualität: Clear Dialogue, automatischer Lautstärkepegel, Dolby Atmos®, Dolby-Bassverstärkung  
 • Google Play für Ihre Lieblings-Apps und -Spiele auf Ihrem Fernseher

Art. Nr.: 2817376

4K UHD android tv



**349.-**

GRUNDIG

139 cm / 55"

€ 17.45 monatl. Rate

0% effekt. Jahreszins 20 Monate Laufzeit<sup>m)</sup>

GRUNDIG

GRUNDIG 55 VCE 222

55" UHD LED TV

- High Dynamic Range (HDR10/HLG) für beste Helligkeit und Luminanz
- Klangvoller und brillanter Klang dank Magic Fidelity
- Intelligente und einfache Benutzung durch Android TV

Art. Nr.: 2793646

4K UHD android tv

F A ↑ G

**GRUNDIG 55 VCE 222**  
**55" UHD LED TV**  
 • High Dynamic Range (HDR10/HLG) für beste Helligkeit und Luminanz  
 • Klangvoller und brillanter Klang dank Magic Fidelity  
 • Intelligente und einfache Benutzung durch Android TV

Art. Nr.: 2793646

4K UHD android tv



**788.-**

Panasonic

123 cm / 49"

Einzigartige Brillanz durch HDR Cinema Display Pro mit nativem 100Hz Panel

ambilight 3

Perfect Picture Engine

Dolby VISION-ATMOS

androidtv NETFLIX YouTube Rakuten TV

€ 39.40 monatl. Rate

0% effekt. Jahreszins 20 Monate Laufzeit<sup>m)</sup>

Panasonic

PANASONIC TX-49 JXW 944

49" UHD LED TV

- HCX Pro AI-Prozessor: überwältigende Bildwiedergabe mit feinsten Kontrasten
- Cinema Surround-Sound Pro & Dolby Atmos®: Satte Bässe, kristallklare Dialoge, präzises Klangbild
- Penta Tuner mit Twin-Konzept und 2 CI-Slots: Empfang per Antenne, Satellit, Kabel, Heimnetzwerk oder Internet

Art. Nr.: 2751224

4K HDR smartTV

F A ↑ G

**PANASONIC TX-49 JXW 944**  
**49" UHD LED TV**  
 • HCX Pro AI-Prozessor: überwältigende Bildwiedergabe mit feinsten Kontrasten  
 • Cinema Surround-Sound Pro & Dolby Atmos®: Satte Bässe, kristallklare Dialoge, präzises Klangbild  
 • Penta Tuner mit Twin-Konzept und 2 CI-Slots: Empfang per Antenne, Satellit, Kabel, Heimnetzwerk oder Internet

Art. Nr.: 2751224

4K HDR smartTV



**849.-**

PHILIPS

139 cm / 55"

3-seitiges Ambilight für ein mitreißendes Filmerlebnis

ambilight 3

Perfect Picture Engine

Dolby VISION-ATMOS

androidtv NETFLIX YouTube Rakuten TV

€ 42.45 monatl. Rate

0% effekt. Jahreszins 20 Monate Laufzeit<sup>m)</sup>

PHILIPS

PHILIPS 55 PUS 8837/12

55" UHD LED TV

- Bildoptimierung: Pixel Plus HD, HDR10, HLG (Hybrid Log Gamma)
- Verbesserung der Soundqualität: Clear Dialogue, automatischer Lautstärkepegel, Dolby Atmos®, Dolby-Bassverstärkung
- Google Play für Ihre Lieblings-Apps und -Spiele auf Ihrem Fernseher

Art. Nr.: 2817388

4K UHD android tv

F A ↑ G

**PHILIPS 55 PUS 8837/12**  
**55" UHD LED TV**  
 • Bildoptimierung: Pixel Plus HD, HDR10, HLG (Hybrid Log Gamma)  
 • Verbesserung der Soundqualität: Clear Dialogue, automatischer Lautstärkepegel, Dolby Atmos®, Dolby-Bassverstärkung  
 • Google Play für Ihre Lieblings-Apps und -Spiele auf Ihrem Fernseher

Art. Nr.: 2817388

4K UHD android tv

1) Weitere Informationen zur Aktion finden Sie auf Seite 03.

2) Beim Kauf eines vorrätigen bzw. sofort verfügbaren gekennzeichneten Philips Ambilight Aktions-TV in einem MediaMarkt in Deutschland oder im MediaMarkt-Onlineshop unter [www.mediamarkt.de](http://www.mediamarkt.de) (Angebote von Drittanbietern ausgenommen) zwischen dem 12.09. und 31.12.2022 erhalten volljährige Käufer 2 Monate DAZN Sport Live. Für den Erhalt der Zugabe ist eine Registrierung des Aktionsgeräts bis spätestens 15.01.2023, 23:59 Uhr (Ausschlussfrist) auf der Homepage [www.Ambilight-DAZN.com](http://www.Ambilight-DAZN.com) unter Angabe Ihres Namens, Ihrer E-Mail-Adresse, die Modellnummer des von Ihnen erworbenen Aktionsgeräts, ein Foto des Kaufbelegs oder Ihrer Rechnung, ein Foto des Produktaufklebers des gekauften Produkts und Ihres Land erforderlich. Für die Nutzung von DAZN ist die Einlösung des Gutscheincodes (bis spätestens 28.02.2023 unter [dazn.com/redeem](http://dazn.com/redeem)) erforderlich. Dieser wird nach erfolgreicher Registrierung an die angegebene E-Mail Adresse versandt. Zusätzlich ist ein Benutzerkonto bei DAZN erforderlich (sofern noch nicht bereits vorhanden). Die Einlösung der Gutscheincodes führt bei DAZN zu einem Abonnement. Wird dieses zum Ende des 2-monatigen Nutzungszeitraums nicht unter folgendem Link <https://www.dazn.com/de-DE/signin/cancel> gekündigt, verlängert sich das Abonnement unbefristet zum Preis von 29,99 € mtl. (DAZN). Abonnement danach jeweils monatlich kündbar. Es gelten ergänzend die AGB von DAZN unter [www.dazn.com/de-DE/help/articles/terms-de](http://www.dazn.com/de-DE/help/articles/terms-de). Bei endgültiger Kaufrückabwicklung verfällt der Anspruch auf die Zugabe bzw. ist Wertersatz zu leisten. Gewährleistungsansprüche bleiben hiervon unberührt. Eine Teilnahme pro Aktionsgerät. Keine Barauszahlung. Nur solange der Vorrat reicht. Vollständige Teilnahmebedingungen, weitere Informationen sowie Liste der Aktionsgeräte unter: [www.philips.de/streaming](http://www.philips.de/streaming) Veranstalter: TP Vision Europe B.V., Niederlassung Deutschland, Shanghaiallee 9, 20457 Hamburg.

77) Versicherungssumme entspricht max. dem Kaufpreis des versicherten Geräts. Es handelt sich um ein Versicherungsprodukt. Vertragsabschluss nur im Markt möglich. Gültigkeitszeitraum bis zur erstmaligen Inbetriebnahme am Aufstellort, jedoch maximal 10 Tage ab Geräteübergabe. Verkürzte Darstellung des Leistungsumfanges, es gelten die AVB des Versicherers. Versicherungspartner: Zurich Insurance plc Niederlassung für Deutschland, Platz der Einheit 2, 60327 Frankfurt/Main. (Registernr. HRB 88353)

## Eigentransport- und Montageschutz<sup>77)</sup>

Bestens versichert beim Selbsttransportieren & Montieren im Schadensfall.

- Schutz während des Transportes und bei der Montage für TVs, Hi-Fi, Receiver, Groß- und Einbaugeräte, Mikrowellen, Bodenpflege und Kaffeefullautomaten\*\*
- Schutz gegen Unfall-, Bruch-, Sturz- oder Fallschäden sowie Schäden durch fehlerhafte Erstmontage\*\*\*

Weitere Informationen bei deinem Fachberater im Markt vor Ort.

\* inkl. 19% Vst.  
 \*\* bis max. € 5.000,- Verkaufspreis  
 \*\*\* gilt nur bei Beachtung der Montage- und Inbetriebnahmevorgaben des jeweiligen Herstellers

einmalig nur  
**9,99**





~~399.99~~  
70.99 € günstiger

# 329.-

€ 16.45 monatl. Rate  
0% effekt. Jahreszins 20 Monate Laufzeit<sup>m)</sup>



**GoPro HERO9 Black**  
Actioncam

- Atemberaubende 5K-Videos und 20-MP-Fotos
- Fortschrittliche HyperSmooth 3.0-Videostabilisierung
- TimeWarp 3.0, 8x Slo-Mo und massenweise weitere Funktionen für die perfekte Aufnahme
- Robust und wasserdicht bis 10 m<sup>n)</sup>

Art. Nr.: 2684219

4K Bluetooth GPS



Rückansicht

Passend dazu:



# 35.-

## SanDisk

**SANDISK Extreme PRO<sup>®</sup> microSDXC™ 256 GB UHS-I-Speicherkarte**  
• Bis zu 200 MB/s Übertragungsgeschwindigkeit  
• Inkl. SD-Adapter

Art. Nr.: 2813435

~~129.-~~  
18.- € günstiger als UVP

# 111.-

## Canon

**CANON Selphy CP 1300**  
Fotodrucker

- Motive direkt von Digitalkameras, Speicherkarten, USB-Sticks oder Smartphones drucken
- 8,1 cm großes LC-Display
- Vorinstallierte Druck-Optionen
- Unterschiedliche Größen für Passfotos und Postkarten

Art. Nr.: Schwarz 2316940 | Weiß 2316941 | Rosa 2316942

W-LAN Pictbridge



+



**CANON RP 108**  
Fotopapier  
Art. Nr.: 2096516



Weitere Farben

NEUHEIT

# 189.-

## Xplora

**X6Play**  
Kinder-Smartwatch

- Leistungsstarker Qualcomm-2500-Chipsatz
- Telefonieren und Sprachnachrichten verschicken
- Eltern-App: alle Einstellungen verwalten
- Schulmodus: keine Ablenkung im Unterricht
- GPS-Standort-Funktionen
- Wasserbeständig gemäß IP68
- Nano-SIM-Karte wird benötigt
- Inkl. zwei austauschbarer Frames und Loops in Pink und Lime

Art. Nr.: 2841507 Black



Mix & Match – eine Uhr,  
unterschiedliche Styles



# 249.-

€ 12.45 monatl. Rate  
0% effekt. Jahreszins 20 Monate Laufzeit<sup>m)</sup>



**TOMTOM Go Discover 7"**

PKW-Navigation

- Aktuellste TomTom-Karten (Welt)
- 3 x schnellere Karten-Updates über WiFi<sup>f)</sup>
- Stauvermeidung dank erstklassigem TomTom Traffic
- Click&Drive Magnethalterung im Lieferumfang enthalten
- Reaktionsschnelles Gerät mit 4 x höherer Prozessorleistung<sup>f)</sup>

Art. Nr.: 2707259

\* Gültig bei Kauf im MediaMarkt-Onlineshop unter [www.mediamarkt.de](http://www.mediamarkt.de) (Käufe bei Drittanbietern ausgenommen). Verfügbarkeit der Express-Abholung markt- und produktabhängig. Expressabholung nur verfügbar für Waren, die im MediaMarkt-Onlineshop für den vom Kunden ausgewählten Abhol-Markt als „Bereit zur Markt-Abholung“ angezeigt werden. Ware, für die eine Express-Abholung verfügbar ist, wird innerhalb von 30 Minuten nach dem Versand der Bestellbestätigung im ausgewählten Abholmarkt zur Abholung durch den Kunden bereitgestellt. Die letzte Bestellmöglichkeit für eine Abholung im ausgewählten Markt ist eine Stunde vor Ladenschluss des gewählten Abhol-Marktes. Zur Abholung benötigt der Kunde die Abholbestätigung des Marktes. Trotz sorgfältiger Planung kann es in Einzelfällen vorkommen, dass Waren zur Express-Abholung erst nach einer Zeitspanne größer als 30 Minuten im gewählten Abholmarkt bereitgestellt werden können.



# 44.-

## OOONO

**OOONO CO-DRIVER**

Schwarz

- Warnung vor Tausenden Blitzern
- Aktiviert sich automatisch
- Der Co-Pilot für aktuelle Warnungen in Echtzeit

Art. Nr.: 2695912



# 29.99

## OOONO

**OOONO Park**

Elektronische Parkscheibe Blau/Schwarz

- Hochwertiges und minimalistisches Design mit Aluminium-Front
- Parkuhr stellt sich bei jedem Stillstand (< 60 Sekunden) von selbst ein
- Zugelassen vom Kraftfahrt-Bundesamt – E1 10R-06 9426

Art. Nr.: 2827864



Ihr sagt: Heute noch?  
Wir sagen: Gerne doch.

# LET'S GO!

## Click & Collect

Einfach online bestellen und  
in nur 30 Minuten abholen\*.

Weitere Informationen bei deinem Fachberater im Markt vor Ort und auf [mediamarkt.de/click-collect](http://mediamarkt.de/click-collect).

m) Weitere Informationen zur Finanzierung finden Sie auf Seite 6.

a) Lt. Herstellerangabe

f) Im Vergleich zur vorherigen Geräte-Generation

Keine Mitnahmegarantie. Angebot gilt nur, solange Vorrat reicht.





Passend dazu:

**13.99** SanDisk Ultra PLUS 128 GB UHS-I-Speicherkarte

**SanDisk**  
SANDISK Ultra® PLUS microSDXC™ 128 GB UHS-I-Speicherkarte  
• Bis zu 150 MB/s Übertragungsgeschwindigkeit  
Art. Nr.: 2835199

**SUPER SELECT**  
- DER FAMILIENFREUNDLICHE MOBILTARIF.

**M**  
**€ 12.99 monatlich<sup>1)</sup>**

- LTE surfen (11GB)
- Allnet/SMS-Flat inklusive
- LTE mit bis zu 50 Mbit/s
- € 30.- Wechselbonus<sup>2)</sup>



je **29.-** Preis mit Vertrag<sup>1)</sup>



motorola edge<sup>30</sup> neo Smartphone

- Dual-Kamera mit 64 MP und 13-MP- und 32-MP-Frontkamera
- 8 GB Arbeitsspeicher und 128 GB interner Speicher<sup>m)</sup>
- 4.020 mAh Akku und 68W-TurboPower™-Schnellladen<sup>n)</sup>
- Qualcomm® Snapdragon®-695-Prozessor<sup>o)</sup>

Art. Nr.: Black Onyx 2831641 | In weiteren Farben erhältlich

Preis ohne Vertrag **299.-**

**CHIP**  
sehr gut Display  
Einzeltest: Smartphone September 2022  
Motorola Edge 30 Neo  
Unabhängige Tests seit 1978  
[chip.de/CD163554](http://chip.de/CD163554)

je **169.-** Preis ohne Vertrag



XIAOMI Redmi Note 11 Smartphone

- AI-Quad-Kamera mit 50 MP + 8 MP + 2 MP sowie 2-MP- und 13-MP-Frontkamera
- 4 GB Arbeitsspeicher und 128 GB interner Speicher, erweiterbar durch microSD™-Speicherkarte um bis zu 1 TB<sup>y)</sup>
- 5.000 mAh Akku mit 33 W Schnellladefunktion
- Seitlicher Fingerabdrucksensor

Art. Nr.: Graphie Gray 2787161 | In weiteren Farben erhältlich

**CHIP**  
sehr gut Display  
Einzeltest: Smartphone Januar 2022  
Xiaomi Redmi Note 11  
Unabhängige Tests seit 1978  
[chip.de/CD162017](http://chip.de/CD162017)

**13.99**  
**POPSOCKETS**  
Poppack Popmount 2 Car Vent + Popgrip Black Halterungen  
Art. Nr.: 2828938

**20.-**  
**REALPOWER**  
REALPOWER 385376 PB-20K SE Powerbank 20.000 mAh, Schwarz  
Art. Nr.: 2768165

**22.-**  
**ANKER**  
ANKER A2636G21 POWERPORT PD+ 2 1XC 20W 1XA 15W Ladegerät Universal, 5-12 Volt, 35 Watt, Weiß  
Art. Nr.: 2758733

**12.99**  
**VIVANCO**  
VIVANCO NANO 20W PD USB-Ladegerät Universal  
Art. Nr.: 2754012

m) 0% effektiver Jahreszins, ab € 100.- Finanzierungssumme, ausschließlich für direkt von MediaMarkt angebotene Produkte, monatliche Mindestrate € 10.-, Laufzeit 6 bis 20 Monate. Produktabhängig auch längere Laufzeiten bis zu 60 Monate möglich. Erst- und Schlussrate kann abweichen. Bonität vorausgesetzt. Bei der BNP Paribas erfolgt die Finanzierung über einen Kreditrahmen mit Mastercard®. Für diesen gilt ergänzend: Nettodarlehensbetrag bonitätsabhängig bis € 10.000.-. Vertragslaufzeit auf unbestimmte Zeit. Gebundener Sollzinssatz von 0% gilt nur für von MediaMarkt vermittelte Finanzierungen zeitlich befristet bis maximal 20 Monate, produktabhängig bis 60 Monate. Danach und für alle weiteren Verfügungen beträgt der veränderliche Sollzinssatz (jährlich) 15,72% (16,90% effektiver Jahreszinssatz). Höhe und Anzahl der monatlichen Raten können sich verändern, wenn weitere Verfügungen über den Kreditrahmen vorgenommen werden; die Rate beträgt min. 2,5% der jeweils höchsten, auf volle 100.- € gerundeten Inanspruchnahme des Kreditrahmens, min. 10.- €. Vermittlung erfolgt ausschließlich für unsere Finanzierungspartner: Santander Consumer Bank AG, Santander-Platz 1, 41061 Mönchengladbach • Targobank AG, Kasernenstr. 10, 40213 Düsseldorf • BNP Paribas S.A. Niederlassung Deutschland, Rüdeshheimer Straße 1, 80686 München. Finanzierungspartner marktabhängig.

n) Die tatsächliche Kapazität des nutzbaren Speichers und des internen Speichers ist geringer aufgrund des vom Betriebssystem und der Software belegten Speicherplatzes sowie anderer Funktionen, die Teile dieser Kapazität verwenden. Die tatsächliche Kapazität kann sich durch Software-Updates ändern.

o) Prozessorkern-Geschwindigkeiten können individuell variieren und unter der angegebenen Maximalgeschwindigkeit liegen.

p) Akku muss größtenteils entladen sein; Aufladegeschwindigkeit nimmt mit zunehmender Aufladung ab. Alle Angaben zur Akku-Laufzeit sind Annäherungswerte, die auf einem durchschnittlichen Benutzerprofil I basieren, das sowohl Nutzungs- als auch Standby-Zeiten berücksichtigt. Die tatsächliche Akku-Leistung variiert und ist von vielen Faktoren abhängig, dazu zählen Signalarstärke, Netzwerkkonfiguration, Alter des Akkus, Betriebstemperatur, ausgewählte Features, Geräteeinstellungen sowie sprach-, daten- und andere anwendungsspezifische Gegebenheiten.

1) Aktion gültig bis 31.3.2023 (Verlängerung vorbehalten): Datenvolumenerhöhung um 3 GB/mtl. von 8 GB/mtl. auf 11 GB/mtl., ohne Aufpreis (entfällt bei Tarifwechsel). Tarif M für mtl. € 12.99, einm. Anschlusspreis € 29.99, Mindestvertragslaufzeit 24 Monate. Pro Abrechnungsmonat sind enthalten nationale Gespräche (außer Sondernummern/Mehrwertdienste, Rufumleitungen) und SMS in alle dt. Netze sowie 11 GB Datenvolumen für mobiles Surfen mit bis zu 50 Mbit/s im Download (Upload bis zu 32 Mbit/s), danach bis zu 64 Kbit/s im Up- und Download für die Haupt-SIM-Karte. Dabei handelt es sich um die Maximalgeschwindigkeit, die tatsächlich und durchschnittlich erreichte Geschwindigkeit kann davon abweichen und ist u.a. abhängig vom Endgerätetyp und Netzausgabebiet. Vertragspartner für den Mobilfunktarif: Telefonica Germany GmbH & Co. OHG, Georg-Brauchle-Ring 50, 80992 München.

2) Die Gutschrift in Höhe € 30.- erfolgt einmalig und nur für die erste erfolgreiche Durchführung einer Rufnummernmitnahme, in einen Super Select Tarif mit 24 Monaten Laufzeit, mit der nächsten Rechnung. Rufnummernmitnahme möglich, wenn der bisherige Anbieter die Rufnummer zur Mitnahme freigegeben hat und die SIM-Karte freigeschaltet wurde. Antrag zur Rufnummernmitnahme jederzeit während der Vertragslaufzeit und bis zu 90 Tage nach Beendigung des bisherigen Vertrages möglich. Nur gültig für die Rufnummernmitnahme von anderen Anbietern als Telefonica Germany GmbH & Co. OHG, E-Plus Mobilfunk GmbH und Ortel Mobile GmbH.

48) Es handelt sich um ein Versicherungsprodukt. Versicherer: Starr Europe Insurance Limited (Firmennummer: C 85380), Dragonara Business Center 5th Floor, Dragonara Road, St. Julians, STJ 3141, Malta. Media-Saturn Deutschland GmbH, Wankelstraße 5, 85046 Ingolstadt und ihre operativ tätigen Beteiligungsgesellschaften einschl. der Online-Gesellschaften sind Versicherungsvermittler in Nebentätigkeit der SquareTrade Europe Limited (STEL) (C90216) Vision Exchange Building, Territorials Street, Zone 1, Zentrales Geschäftsviertel, Birkirkara, CBD1070, Malta, die in Malta als Versicherungsvertreter nach den Bedingungen des Insurance Distribution Act zugelassen ist und als Vertreter für die Starr Europe Insurance Limited fungiert. Sowohl STEL als auch der Versicherer Starr Europe Insurance Limited stehen unter der Aufsicht der Malta Financial Services Authority. Verkürzte Darstellung des Leistungsumfanges. Es gelten die AVB des Versicherers.

49) Monatliche Prämie abhängig vom Gerätepreis. Mindestvertragslaufzeit 12 Monate. Der Vertrag verlängert sich nach Ablauf der Mindestvertragslaufzeit automatisch jeweils um einen weiteren Monat, sofern nicht mindestens 1 Monat vor jeweiligem Ablauf gekündigt wird. Max. Vertragslaufzeit 60 Monate. Wahlrecht: Reparatur oder 24h Express-tausch gegen ein generalüberholtes, gebrauchtes Gerät (Selbstbehalt bei Gerätetausch min. € 65.- - max € 120.-, abhängig vom Gerätepreis).

**PlusSchutz<sup>48)</sup> Premium** für Smartphones und Mobiltelefone  
Rundum abgesichert mit dem extra Schutz für deine Geräte.  
• Unfall- und Stoßschäden (inkl. Displaybruch), Wasser-, Feuchtigkeits- und Sandschäden  
• Verschleiß und Abnutzung des Original-Akkus  
• Unbegrenzte Displayreparaturen  
• Kein Selbstbehalt bei Reparaturen  
ab **6.99<sup>49)</sup>** monatliche Zahlung  
Weitere Informationen bei deinem Fachberater im Markt vor Ort.



je **199.-**  
**HONOR X8**

- Smartphone**
- Quad-Kamera (64 MP + 5 MP + 2 MP + 2 MP) und 16-MP-Frontkamera
  - 6 GB Arbeitsspeicher und 128 GB interner Speicher
  - 4.000 mAh Akku
  - Seitlicher Fingerabdrucksensor
- Art. Nr.: Midnight Black 2802914 | In weiteren Farben erhältlich



**WOCHENMARKT  
ANGEBOT**

**Jetzt im Markt entdecken!  
Nur vom 05.12. - 13.12.**

**2,99**

**brönnestuhl®**

**BRENNENSTUHL MMZ 20  
Mechanische Zeitschaltuhr mit 24  
Stunden Programm**

Art. Nr.: 2213694



**109.-**

**Jabra GN**

**JABRA Elite 7 Active  
True Wireless In-Ear-Kopfhörer**

- 6 Mikrofone für höchste Anrufqualität
- Staub- und wasserdicht gemäß Schutzklasse IP57<sup>b)</sup>
- Active Noise Cancelling mit 5 Geräuschunterdrückungsstufen
- Akkulaufzeit bis zu 8 Stunden oder insgesamt bis zu 30 Stunden mit dem Ladeetui<sup>c)</sup>

Art. Nr.: Schwarz 2766686 | Marineblau 2766693 | Mintgrün 2766696



weitere Farben

**35.-**

**HUAWEI**

**HUAWEI Freebuds SE  
True Wireless In-Ear-Kopfhörer**

- Bluetooth® 5.2 für kurze Latenzzeiten
- Wasserdicht gemäß Schutzklasse IPX4<sup>d)</sup>
- Akkulaufzeit bis zu 6 Stunden oder insgesamt bis zu 24 Stunden mit dem Ladeetui<sup>a)</sup>

Art. Nr.: White 2824509 | Blue 2824510



weitere Farbe

**39.-**

**PHILIPS**

**PHILIPS SHC5200/10  
Funkkopfhörer**

- Bis zu 14 Stunden Akkulaufzeit<sup>a)</sup>
- Maximale Reichweite bis zu 100 m
- Zwei UKW-Kanäle für störungsfreie Übertragung, selbst durch Wände

Art. Nr.: 1895030



**25.-**

**PHILIPS**

**PHILIPS TAK4206  
Bluetooth® On-Ear-Kopfhörer**

- Bis zu 28 Stunden Akkulaufzeit<sup>a)</sup>
- Ohrmuscheln mit bunter Beleuchtung
- Maximale Lautstärke über die Philips-App regelbar
- Verbindung per Bluetooth® oder 3,5 mm-Audio-Kabel

Art. Nr.: Blau 2752122 | Pink 2752124



weitere Farbe

e) Die Bildschirmdiagonale beträgt 6,7 Zoll, gemessen als Standardrechteck (der tatsächlich sichtbare Bereich ist etwas kleiner).

b) Geschützt gegen Staub in schädigender Menge und wasserdicht bei dauerhaftem Untertauchen in bis zu 1m Wassertiefe für max. 30 Minuten und ausschließlich in klarem Wasser. Kein Schutz bei Salzwasser und anderen Flüssigkeiten, insbesondere Seifenlauge, Alkohol und/oder erhitzter Flüssigkeit.

c) Schutz gegen allseitiges Spritzwasser

\* Die Voraussetzungen für den Ankauf sind ein erfolgreiches Einschalten, ein erfolgreiches Hochfahren bis zum Homescreen und die Nutzung ohne externen Stromanschluss. Abhängig von der Kategorie des abgegebenen Altgerätes können weitere Voraussetzungen hinzukommen. Keine Barablöse. Bei Abgabe der Geräte im Markt erfolgt nach Wahl des Kunden die Anrechnung des ermittelten Gerätepreises auf den gleichzeitigen Kauf von Neuware oder die Ausstellung einer Geschenkkarte über den Betrag des ermittelten Gerätepreises. Übersteigt der Gerätepreis den Einkaufspreis, wird über den Restbetrag eine Geschenkkarte ausgestellt. Bei Nutzung des Online-Ankaufservice wird die Geschenkkarte nach Ankauf des Altgerätes an die beim Verkauf verwendete Email-Adresse verschickt. Anbieter Ankaufservice: Foxway GmbH, Industriestraße 21, 61381 Friedrichsdorf.

\*\* Geschenkkarte nur für das Angebot aller deutschen MediaMarkt Gesellschaften, auch online, als Guthaben einsetzbar. Nicht einlösbar für Käufe bei Drittanbietern. Die Verjährung Ihrer Ansprüche richtet sich nach der gesetzlichen Regelung. Bewahren Sie diese Karte wie Bargeld auf. Ansprüche können im Markt nur bei Vorlage der Karte geltend gemacht werden. Diese Karte ist anonym und übertragbar. Eine Verzinsung des Guthabens erfolgt nicht. Weitere Infos unter: [www.mediamarkt.de](http://www.mediamarkt.de) Herausgeber: Media-Saturn Deutschland GmbH, Media-Saturn-Strasse 1, 85053 Ingolstadt.

**Ihr tauscht was ein.  
Wir geben was zurück.**

**LET'S GO!**

**Ankaufservice\***

**Gebt eurem alten Gerät ein zweites Leben,  
wir geben euch direkt eine Geschenkkarte\*\* -  
für jetzt oder später.**

**Weitere Infos zu den teilnehmenden Geräten und Ausschlüssen bei deinem  
Fachberater oder unter [ankaufservice.mediamarkt.de](http://ankaufservice.mediamarkt.de)**



# 789.-

€ 39.45 monatl. Rate

0% effekt. Jahreszins 20 Monate Laufzeit<sup>m)</sup>

## ASUS

ASUS TUF Gaming (FX506HCB-HN1138W)

15,6" Gaming Notebook

• Intel® Core™ i5-11400H Prozessor

(12M Cache, bis zu 4,50 GHz)

• 8 GB Arbeitsspeicher

• 512 GB SSD Speicher

• Nvidia GeForce RTX 3050

• Windows 11 Home vorinstalliert<sup>w)</sup>

Art. Nr.: 2774225

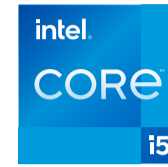

# 29.99

NORTON 360 Premium  
• Für 10 Geräte/12 Monate

# 299.-

€ 14.95 monatl. Rate

0% effekt. Jahreszins 20 Monate Laufzeit<sup>m)</sup>

## SAMSUNG

Galaxy Book Go

Notebook, LTE

• Qualcomm Snapdragon 7c Prozessor

• 4 GB Arbeitsspeicher

• 128 GB interner Speicher

• Microsoft® Windows® Home 11 vorinstalliert<sup>w)</sup>

Art. Nr.: 2786611



Windows 11

# 579.-

€ 28.95 monatl. Rate

0% effekt. Jahreszins 20 Monate Laufzeit<sup>m)</sup>

## acer

ACER Aspire 3 (A315-23-R23V)

Notebook

• AMD Ryzen™ 7 3700U Prozessor

(bis zu 4,0 GHz Turbo-Boost)

• 16 GB DDR4 RAM Arbeitsspeicher

• 512 GB SSD-Speicher

• Microsoft® Windows® 11 Home vorinstalliert<sup>w)</sup>

Art. Nr.: 2770588



Windows 11

# 499.-

€ 24.95 monatl. Rate

0% effekt. Jahreszins 20 Monate Laufzeit<sup>m)</sup>

## MEDION

MEDION AKOYA® E15407

Notebook

• Intel® Core™ i5-1035G1 Prozessor

(bis zu 3,60 GHz mit Intel® Turbo-Boost-Technik 2.0, 6 MB Intel® Cache)

• 8 GB Arbeitsspeicher

• 1 TB SSD Speicher

• Intel® UHD Grafik

• Windows® 11 Home vorinstalliert<sup>w)</sup>

Art. Nr.: 2752581



# 699.-

€ 34.95 monatl. Rate

0% effekt. Jahreszins 20 Monate Laufzeit<sup>m)</sup>



HP LAPTOP 17-CN1356NG 16 GB 1 TB SSD

Notebook SILVER

• Intel® Core™ i5-1155G7 Prozessor (8 MB Cache, bis zu 4,50 GHz)

• 16 GB Arbeitsspeicher

• 1 TB SSD-Speicher

• Intel® Iris® X®-Grafikkarte

• Microsoft® Windows® 11 Home vorinstalliert<sup>w)</sup>

Art. Nr.: 2790411



Beim Kauf eines Notebooks,  
PCs, Tablets oder Smartphones  
drei zusätzliche Monate (12+3)  
MICROSOFT 365 Family  
für nur

Lizenz für bis zu 6 Personen

# 71.99

MICROSOFT 365 Family 12+3 Monate

Art. Nr.: 2759428



# 55.-

## Gigaset

GIGASET CL660HX ANTHRAZIT  
IP-Telefon

• Brillante Sprachqualität auch

beim Freisprechen

• Personalisierung mit eigenen

Bildern und Klingeltönen

Art. Nr.: 2165270



Das Komfortelefon  
auch für Ihre FRITZ!Box

# 111.-

## SanDisk

SANDISK Extreme® Portable 1 TB SSD  
Mobiler SSD Speicher

• Bis zu 1.050 MB/s Übertragungsgeschwindigkeit

• Schutz vor Regen, Staub, auslaufenden

Flüssigkeiten gemäß IP55

Art. Nr.: 2697334



Auch erhältlich als:  
SANDISK Extreme®  
Portable 2 TB SSD  
Art. Nr.: 2697337

# 177.-

Ultrabook, Celeron, Celeron Inside, Core Inside, Intel, das Intel Logo, Intel Arc Grafik, Intel Atom, Intel Atom Inside, Intel Core, Intel Inside, das „Intel Inside“ Logo, Intel vPro, Intel Evo, Pentium, Pentium Inside, vPro Inside, Xeon, Xeon Inside, Intel Agilex, Arria, Cyclone, Movidius, eASIC, Ethernet, Iris, Killer, MAX, Select Solutions, Si Photonics, Stratix, Tofino und Intel Optane sind Marken der Intel Corporation oder ihrer Tochtergesellschaften

## PlusGarantie<sup>52)</sup>

Mehr Sicherheit für deine Produkte.

- Reparatur bei Material- und Produktionsfehlern
- Keine Selbstbeteiligung
- Akkutauch bei Verschleiß und Abnutzung des Original-Akkus

52) Es handelt sich um ein Versicherungsprodukt. Vermittlung erfolgt für die Zurich Insurance plc Niederlassung für Deutschland, Platz der Einheit 2, 60327 Frankfurt/Main.

Verkürzte Darstellung des Leistungsumfanges, es gelten die AVB des Versicherers. Gültig für ausgewählte Produktbereiche.

Weitere Informationen bei deinem Fachberater im Markt vor Ort.





# 199.-

## Lenovo

- LENOVO Tab P11 Premium WiFi Tablet**
- 6 GB RAM, 128 GB interner Speicher, optional erweiterbar durch microSD™-Speicherkarte bis zu 1 TB
  - Selfiekamera 8 MP, Hauptkamera 13 MP
  - Sicherer Kinder-Modus mit Google Kids Space, individuelle Familienkonten, sichere Anmeldung per Gesichtserkennung
  - Vier Lautsprecher mit Dolby Atmos®
  - Augenschonendes Display, Low Blue Light zertifiziert
  - Wi-Fi 5 und Bluetooth® 5.1

Art. Nr.: 2710894



# je 549.-

€ 27.45 monatl. Rate  
0% effekt. Jahreszins 20 Monate Laufzeit<sup>m)</sup>

## SAMSUNG

- SAMSUNG Galaxy Tab S8 Wi-Fi Tablet**
- 8 GB RAM, 128 GB interner Speicher (ca. 100,9 GB frei verfügbar), optional erweiterbar durch microSD™-Speicherkarte bis zu 1 TB
  - 13-MP-Hauptkamera, 12-MP-Frontkamera (Ultra-Weitwinkel)
  - Metallgehäuse 6,3 mm dünn und ca. 503 g leicht

Art. Nr.: 2782870 Graphite | In weiteren Farben erhältlich



# 179.-



- DELL S2721HSX(22) 27" Full HD Monitor**
- Auflösung Full HD 1.920 x 1.080 Pixel
  - Pivotfunktion
  - Anschlüsse: 1 x HDMI 1.4, 1 x DisplayPort 1.2, 1 x 3.5 mm Klinke
  - Ultradünner Rahmen
  - Austauschservice bei Pixelfehlern

Art. Nr.: 2798177



Ergonomisch, höhenverstell-, neig- und drehbar



Auch erhältlich als:  
24" Variante (Art. Nr.: 2798171) **149.-**

# 219.-

€ 10.95 monatl. Rate  
0% effekt. Jahreszins 20 Monate Laufzeit<sup>m)</sup>

## SAMSUNG

- C27G54TQWR 27" Odyssey Gaming Monitor**
- Bildwiederholrate: 144 Hz
  - Reaktionszeit: 1 ms
  - Anschlüsse: 1 x DisplayPort, 1 x HDMI, 1 x 3.5 mm Klinke
  - Curved Radius: 1.000 R
  - Auflösung: WQHD 2.560 x 1.440 Pixel

Art. Nr.: 2841830 + 2724204



Detaillierte und gestochen scharfe Bildwiedergabe dank QHD-Auflösung



Auch erhältlich als:  
32" Variante (Art. Nr.: 2841829 + 2723456) **269.-**

# 379.-

€ 18.95 monatl. Rate  
0% effekt. Jahreszins 20 Monate Laufzeit<sup>m)</sup>



- HUAWEI MATEVIEW GT 34" 34" Curved Monitor**
- Reaktionszeit 4 ms
  - Auflösung UWQHD 3.440 x 1.440 Pixel
  - Bildwiederholungsfrequenz 165 Hz
  - Höhenverstell-, neig- und drehbar
  - Anschlüsse: 2 x HDMI 2.0, 1 x DisplayPort 1.4, 1 x 3.5 mm Klinke

Art. Nr.: 2737598



Augenschonend dank Low Blue Light und Flicker-Free-Technologie



Auch erhältlich als:  
Variante mit Soundbar (Art. Nr.: 2737595) **439.-**

# 999.-

€ 49.95 monatl. Rate  
0% effekt. Jahreszins 20 Monate Laufzeit<sup>m)</sup>



- MEDION ERAZER® Engineer E10 (MD35317) Gaming PC**
- Intel® Core™ i5-12400 Prozessor (bis zu 4,40 GHz mit Intel® Turbo-Boost-Technik 2.0, 18 MB Intel® Cache)
  - 16 GB DDR4 (Belegung: 2 x 8 GB)
  - 1 TB SSD-Speicher
  - Netzteil: 550 Watt
  - Mit integriertem WLAN und Bluetooth®
  - Microsoft® Windows® 11 Home vorinstalliert<sup>w)</sup>

Art. Nr.: 2809244



Grafikkarte NVIDIA® GeForce RTX™ 3050 mit 8 GB GDDR6 Grafikspeicher

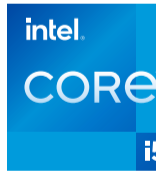

## FRITZ!

- AVM FRITZ!Box 7590 Highspeed-WLAN-Router**
- Internet-Geschwindigkeit von bis zu 300 Mbit/s durch VDSL-Supervectoring 35b
  - Optimale Verbindung zu mehreren WLAN-Geräten gleichzeitig (MU-MIMO)
  - Komfortabel telefonieren mit bis zu 6 Schnurlostelefonen (DECT)

Art. Nr.: 2280165



High-End-WLAN mit bis zu 2.533 Mbit/s



Setpreis:

# 259.-

€ 12.95 monatl. Rate  
0% effekt. Jahreszins 20 Monate Laufzeit<sup>m)</sup>

## FRITZ!

- AVM FRITZ!Repeater 2400 WLAN-Mesh-Repeater**
- Dual-WLAN AC+N mit bis zu 2.333 Mbit/s
  - Kompatibel mit allen gängigen Routern

Art. Nr.: 2591852



**i Mesh - was ist das eigentlich?**

Manchmal ist ein WLAN-Netz allein nicht stark genug. In einigen Zimmern wird es langsamer oder hat Aussetzer. Mesh macht Folgenes: Mehrere verteilte Geräte erzeugen mehrere WLAN-Netze und fassen sie zu einem einzigen Netz zusammen. Mit Mesh genießen Sie also ganz einfach Höchstgeschwindigkeit beim Surfen, Video oder Gaming - nahtlos bis in den letzten Winkel jedes Zimmers.

Mehr Informationen unter <https://www.mediamarkt.de/de/brand/avm/wlan-mesh> oder sprechen Sie mit Ihrem Fachberater.

## TESTSIEGER

Stiftung Warentest **SEHR GUT (1,5)**

test **FRITZ!Box 7590**  
Im Test: 8 WLAN-Router  
Ausgabe 3/2020  
www.test.de

20L112

Nutzen Sie ganz entspannt unseren STARTKLAR Business Service und investieren Sie Ihre Zeit lieber produktiv in Ihr Unternehmen.

So einfach funktioniert's:

1

Wunschtermin vereinbaren

2

Beratung & Einrichtung direkt bei Ihnen im Büro

3

Sie haben mehr Freude an Ihrer Technik & mehr Zeit für Ihren Geschäftserfolg



## STARTKLAR Business

Mehr Informationen erhalten Sie bei Ihrem Geschäftskundenberater oder unter [www.mediamarkt.de/businesssolutions](https://www.mediamarkt.de/businesssolutions)

m) Weitere Informationen zur Finanzierung finden Sie auf Seite 6.

Keine Mitnahmegarantie. Angebot gilt nur, solange Vorrat reicht.



**Jetzt die PlayStation 5 vorbestellen<sup>e)</sup>  
und bis 31.1.23 garantiert abholen  
oder liefern lassen!**

**619.-**

**PlayStation 5 + God of War Ragnarök**  
Art. Nr.: 2842504



Mit Laufwerk



Downloadcode

Für PS5, PS4, PS3 und PC

Setpreis:

**429.-**

€ 21.45 monatl. Rate

0% effekt. Jahreszins 20 Monate Laufzeit<sup>m)</sup>

**THRUSTMASTER®**

THRUSTMASTER T300 RS GT Edition Force Feedback

Rennlenkrad inkl. 3-Pedalsatz + TH8A-Shifter mit 7+1 H-Schaltung

- Für das ultimative Rennerlebnis zu Hause
- Wechselbares Lenkrad
- Leistungsstarker und bürstenloser Servomotor
- Duales Riemenscheibensystem und Magnetsensoren-Technologie

Art. Nr.: T300 RS GT 2157066 | TH8A Shifter 1883264



Auch für:  
PS4 und Xbox

je **34.99**

Auch für:  
PS4, PC und Xbox

je **44.99**

Auch für:  
PS5, Xbox und PC

je **44.99**

Auch für:  
PC € 32.99,  
PS5 und Xbox € 44.99

je **54.99**

Auch für:  
PS4, Switch  
und Xbox

je **54.99**

Auch für:  
PS4 und Xbox one € 54.99,  
Xbox X € 62.99

je **62.99**

Auch für:  
Xbox € 59.99

je **64.99**

Auch für:  
PS4 und Xbox

je **66.99**

Auch für:  
PS4 € 64.99

je **69.99**

Setpreis:  
**338.-**

€ 16.90 monatl. Rate  
0% effekt. Jahreszins 20 Monate Laufzeit<sup>m)</sup>

**NINTENDO Switch OLED**  
+ Big Brain Academy  
• 7-Zoll-OLED-Bildschirm  
• 64 GB interner Speicher  
• Tisch-, TV- und Handheld-Modus  
• Zwei USB-Anschlüsse, HDMI, LAN-Anschluss  
Art. Nr.: 2749170



Passend dazu:

**14.99**

**SanDisk®**

SANDISK microSDXC™ 128 GB für Nintendo Switch™  
UHS-I-Speicherkarte  
• Bis zu 100 MB/s Übertragungsgeschwindigkeit  
Art. Nr.: 2524259

**19.99**

**NINTENDO Switch Online-**  
**Mitgliedschaft 12 Monate**  
Art. Nr.: 2482036

Joy-Con Controller  
nicht enthalten.

je **39.99**

je **44.99**

je **47.99**

Auch für:  
PS4, PS5 und Xbox

je **54.99**

je **49.99**

z) MediaMarkt Kunden erhalten beim Einkauf in einem MediaMarkt in Deutschland oder im MediaMarkt-Onlineshop unter www.mediamarkt.de (Käufe bei Drittanbietern ausgenommen) zwischen 05.12.2022, 09:00 Uhr und 31.12.2022, 23:59 Uhr einen Aktionscode für einen 2-für-1-Erlebniscoupon. Gültig für einen Besuch im Heide Park Resort, LEGOLAND® Deutschland Resort, LEGOLAND Billund Resort, LEGOLAND Discovery Centre in Berlin und Oberhausen (Erwachsene nur in Begleitung von Kindern), Gardaland Park (nicht gültig für LEGOLAND Water Park Gardaland), Madame Tussauds in Berlin und Wien, The Dungeons in Hamburg und Berlin, allen SEA LIFE Aquarien in Deutschland und im Little BIG City Berlin bis 30.06.2023. Dieser Coupon kann ausschließlich unter https://www.merlinaktionen.de/media-markt\_1 (im Markt ausgegebene Codes) bzw. https://www.merlinaktionen.de/media-markt (nach dem Onlinekauf ausgegebene Codes) beim Kauf eines Erwachsenentickets (regulärer Vorort-Preis) für eine kostenlose 1-Tageskarte für den gleichen Tag eingelöst werden. Einlösung unter Angabe der vollständigen Personendaten, Anschrift sowie Eingabe des Aktionscodes. Der Aktionscode und der Einlöse-Link werden automatisch nach Online-Käufen in das Versandpaket gelegt und bei Marktkäufen auf dem Kassenschein abgedruckt. Aktion gültig solange der Vorrat reicht. Nicht kombinierbar mit anderen Aktionsvorteilen, Onlinetickets, Jahreskarten oder Übernachtungspauschalen von Merlin. Weiterverkauf des Gutscheins/Aktionscodes nicht gestattet. Einlösung des Gutscheins/Aktionscodes vorbehaltlich der Verfügbarkeit zum Zeitpunkt des Kaufs. Keine Rückerstattung oder Barauszahlung. Jeder Aktionscode nur einmal einlösbar. Die gekauften Tageskarten sind ausschließlich am gebuchten Besuchstag gültig. Bitte Öffnungstage und -zeiten, Einlasskonditionen sowie ggf. Ausschlussstage beachten. Es gelten die Nutzungsbedingungen und Datenschutzrichtlinien des Anbieters Merlin Entertainments Group Deutschland GmbH. LEGO, das LEGO Logo und LEGOLAND sind Marken der LEGO Gruppe. ©2022 The LEGO Group.

e) Vorbestellbar gegen eine Anzahlung in Höhe von 100 € im Markt und gegen eine Anzahlung in Höhe von 619,00 € im MEDIA MARKT Onlineshop unter www.mediamarkt.de. Die Anzahlung wird bei der Abholung/Versendung des PS5 Bundles auf den Endpreis angerechnet. Die PS5 wird spätestens am 31.01.2023 geliefert, bzw. ist spätestens am 31.01.2023 im Markt abholbereit.

p) Details unter Garmin.com/ataccuracy

q) Details zu aktuell unterstützten Regionen, Bezahlnetzwerken und Banken unter Garmin.com/garminpay/banks



**Wir haben ein  
Geschenk  
für dich!**

Sichere dir mit deinem Weihnachtseinkauf  
einen 2-für-1-Erlebniscoupon<sup>z)</sup>.

mediamarkt.de/merlin

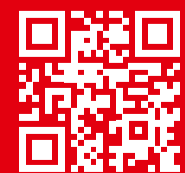





**A**  
↑  
**G** **B**

**719.-**

€ 35.95 monatl. Rate  
0% effekt. Jahreszins 20 Monate Laufzeit<sup>m)</sup>

**Miele**

MIELE WCA 030 WCS  
Waschmaschine

- Programme z. B.: Pflegeleicht, Outdoor, Imprägnieren, Express 20
- Portionsgerechte Dosierung mit CapDosing
- Vergessene Wäschestücke jederzeit nachlegen dank AddLoad
- Leiser, langlebiger und energieeffizienter ProfiEco-Motor

Art. Nr.: 2655846

7 kg Waschladaung | 1.400 U/Min. | Schontrummel



Wartungsfreier Wärmetauscher



**1139.-**

€ 56.95 monatl. Rate  
0% effekt. Jahreszins 20 Monate Laufzeit<sup>m)</sup>

**Miele**

MIELE TWF 760 WP  
Wärmepumpentrockner

- Programme z. B.: Finish Wolle, Express, Imprägnieren, Feinwäsche
- Trocknet fast alles, was bei 40 °C waschbar ist, mit DryCare 40
- Geringer Energieverbrauch und kurze Laufzeit durch EcoDry-Technologie
- Clever vernetzt für mehr Möglichkeiten mit Miele@home

Art. Nr.: 2754165

Energieeffizienzklasse **A+** | Spektrum A+++ bis D | 8 kg Trockenladung | Knitterschutz

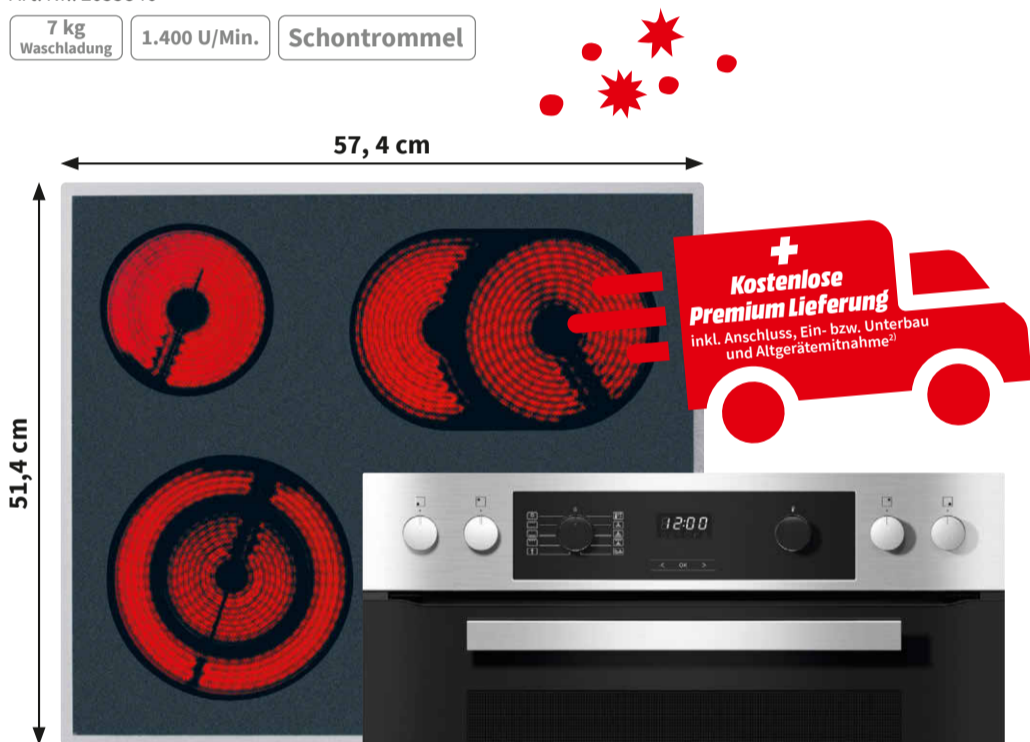

**879.-**

€ 43.95 monatl. Rate  
0% effekt. Jahreszins 20 Monate Laufzeit<sup>m)</sup>

**Miele**

MIELE H 2269-1 E EDST+KM 6003  
Einbauherdset

- Heizarten z. B.: Auftauen, Grill, Eco-Heißluft, Intensivbacken, Umluftgrill
- Schutz vor Verbrennung durch kühle Front der Türaußenseite
- 7-Segment-Display
- Garraumvolumen: 76 l
- Praktische Restwärmeanzeige für jede Kochzone

Art. Nr.: 2698772

Energieeffizienzklasse **A+** | Spektrum A+++ bis D | Versenk-Knebel



Leichte Reinigung durch PerfectClean-Ausstattung



**899.-**

€ 44.95 monatl. Rate  
0% effekt. Jahreszins 20 Monate Laufzeit<sup>m)</sup>

**Miele**

MIELE G 5210 SCI D  
Geschirrspüler, teilintegriert

- Beste Ergebnisse in weniger als einer Stunde dank QuickPowerWash
- Perfekt getrocknetes Geschirr dank AutoOpen-Trocknung
- Spart Wasser und Energie dank EcoPower-Technologie
- Innovatives Design und höchster Komfort dank 3D-MultiFlex-Schublade

Art. Nr.: 2647831

14 Massgedecke | Startzeitvorwahl | Restzeitanzeige



Auch erhältlich als:  
Vollintegriert Art. Nr.: 2647842  
G 5260 SCVI D  
**A**  
↑  
**C** **999.-**

1) Die Komfort Lieferung beinhaltet die Lieferung zum vereinbarten Termin, Aufstellen und Anschließen, Funktionskontrolle und Erklärung sowie Verpackungsentsorgung. Bei Kauf im Markt erfolgt die Lieferung in einem marktabhängigen Umkreis. Weitere Infos bei Ihrem Media Markt Fachberater. Lieferung nur auf das deutsche Festland  
2) Die Premium Lieferung beinhaltet die Lieferung zum vereinbarten Termin, Ausbau und Mitnahme des Altgerätes, Ein- bzw. Unterbau, Anschluss & Ausrichtung, Erklärung der Grundfunktionen, Verpackungsentsorgung. Bei Kauf im Markt erfolgt die Lieferung in einem marktabhängigen Umkreis. Weitere Infos bei Ihrem Media Markt Fachberater. Lieferung nur auf das deutsche Festland  
74) Inbegriffen sind folgende Leistungen: Lieferung zum vereinbarten Termin hinter die 1. verschließbare Tür, Altgerätemitnahme.  
75) Inbegriffen sind folgende Leistungen: Lieferung zum vereinbarten Termin zum Verwendungsort, Altgerätemitnahme, Aufstellen und Anschluss, Funktionskontrolle, Erklärung der Grundfunktionen.  
76) Inbegriffen sind folgende Leistungen: Lieferung zum vereinbarten Termin zum Verwendungsort, Ein- bzw. Unterbau, Anschluss und Ausrichtung, Erklärung der Grundfunktionen und Funktionskontrolle, Ausbau und Altgerätemitnahme.



Das große  
Waschmaschinen  
Schießen  
Jetzt mitmachen!

**Ihr trefft ins Schwarze.  
Wir verlosen tolle Preise.**

Jeden Fr. und Sa. vom 2.12. bis 17.12.22 von 11:00 Uhr bis 19:00 Uhr in teilnehmenden Märkten.

Mehr Informationen erhaltet Ihr unter  
[www.mediamarkt.de/de/campaign/waschmaschinen-schiessen](http://www.mediamarkt.de/de/campaign/waschmaschinen-schiessen)

**LET'S GO!**





FireRed

**444.-**

€ 22.20 monatl. Rate  
0% effekt. Jahreszins 20 Monate Laufzeit<sup>m)</sup>

**LIEBHERR**

LIEBHERR CUFR 2331-20  
Kühl-/Gefrierkombination

- Flexible Lagerung dank Vario Space
- Optimale Lagerung von Obst und Gemüse dank 2 Obst- / und Gemüsefächern
- Praktischer wechselbarer Türanschlag
- Nutzinhalt Kühl-/Gefrierteil: 156,5/54 Liter

Art. Nr.: 2797636

Smart Frost LED Beleuchtung

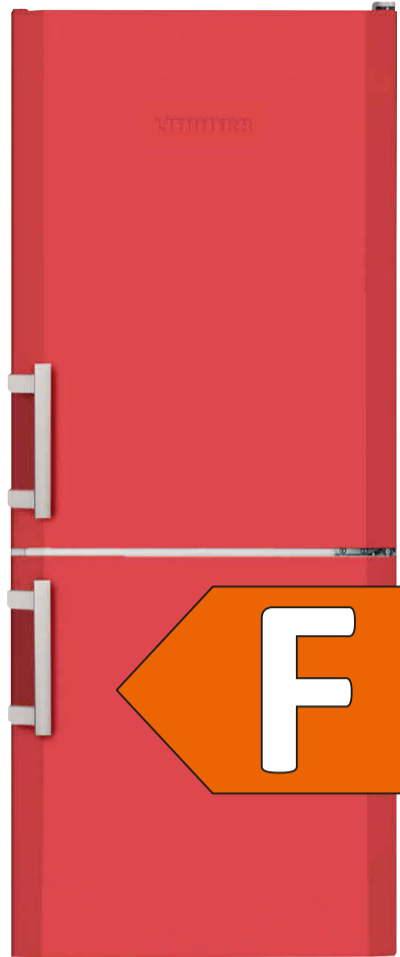

Weiß

**555.-**

€ 27.75 monatl. Rate  
0% effekt. Jahreszins 20 Monate Laufzeit<sup>m)</sup>

**LIEBHERR**

LIEBHERR GNW 1460-6  
Gefrierschrank

- Vitaminschonendes Einfrieren dank SuperFrost-Automatik
- Flexible Lagerung dank Vario Space
- Praktischer wechselbarer Türanschlag
- Nutzinhalt Gefrierteil: 195 Liter

Art. Nr.: 2835371

No Frost  
Nie mehr abtauen



**77.-**  
**PHILIPS**

PHILIPS QP6651/61 Hybrid Fancy Box  
Multigroomer

- Lithium-Ionen-Akku für 120 Min. Laufzeit<sup>n)</sup>
- Passt sich jeder Kontur im Gesicht an
- Nass und trocken anwendbar
- Aufsteckbarer Hautschutzaufsatz für empfindliche Bereiche

Art. Nr.: 2823053



**139.-**

**BRAUN**

BRAUN Silk-épil Flex SES 9300 3D BS  
Epilierer

- Andruckkontrolle für weniger Druck und effizientere Haarentfernung
- MicroGrip-Technologie erfasst auch die kürzesten Haare (0,5 mm), kabellose Wet & Dry Anwendung mit Anti-Rutsch-Beschichtung
- 2-in-1 Beautygerät: Epilierer und FaceSpa mit Gesichtsepilierer, Gesichtereinigungsbürste und Massageaufsatz

Art. Nr.: 2704391



€ 30.-<sup>3)</sup>  
Geld-zurück

Inkl. umfangreichem Zubehör



**222.-**

€ 11.10 monatl. Rate  
0% effekt. Jahreszins 20 Monate Laufzeit<sup>m)</sup>

**Hyperice**

HYPERICE Hypervolt 2  
Massagepistole

- Verbesserte Amplitude bietet ein tieferes und einzigartiges Massageerlebnis
- 3 Einstellungsstufen des flüsterleisen Motors
- Kann via Bluetooth<sup>®</sup> mit der App für individuelle Routinen und automatische Steuerung verbunden werden

Art. Nr.: 2794117



Inkl. Aufsätze



**149.-**

**BRAUN**

BRAUN Series 7 71-S7200cc  
Herrenrasierer

- 360°-Anpassung für eine gründliche Rasur – sogar an schwer erreichbaren Stellen
- Die AutoSense-Technologie erkennt die Bartdicke, passt die Leistung entsprechend an und erfasst und schneidet so mehr Haare bei jeder Rasur.
- Lithium-Ionen-Akku für bis zu 3 Wochen Rasur (50 Minuten), 5 Minuten Schnellladung für eine komplette Rasur<sup>n)</sup>
- Wasserdichter elektrischer Rasierer für Nass- und Trockenrasur
- Inklusive Reinigungsstation und Präzisionstrimmer-Aufsatz für das Trimmen von Schnurrbart und Koteletten

Art. Nr.: 2813074



€ 30.-<sup>3)</sup>  
Cashback

3) Beim Kauf eines Braun Aktions-Rasierers der Serie 7, 9 Pro oder XTS oder eines Aktions-IPLs Silk-expert Pro 3, Pro 5 oder eines Aktions-Epilierers Silk-épil 9, Silk-épil 9 flex oder Silk-épil 3/5 zwischen dem 01.12.2022 und 31.01.2023 in einem MediaMarkt/ Saturn Markt in Deutschland oder im MediaMarkt/ Saturn-Onlineshop unter www.mediamarkt.de oder www.saturn.de erhalten volljährige private Endkunden einen Cashback in Höhe von bis zu 50,- € (Höhe modellabhängig). Für den Erhalt des Cashbacks ist eine Online-Registrierung unter https://www.braun.de bis spätestens 28.02.2023 erforderlich. Nach erfolgreicher Prüfung und Registrierung erhalten die Teilnehmer ein Teilnahmeformular, das zusammen mit dem EAN Code des Originalkartons und dem Originalkaufbeleg bis spätestens 31.03.2023 (Datum des Poststempels) ausreichend frankiert an Baudek & Schierhorn GmbH, Banksstr. 4, 20097 Hamburg eingesandt werden muss. Der Cashback-Betrag wird innerhalb von 6 Wochen auf das bei der Registrierung angegebene inländische Konto überwiesen. Bei Rückgabe des Geräts besteht kein Anspruch auf den Cashback. Gewährleistungsansprüche bleiben unberührt. Jeder Kaufbeleg kann max. einmal für die Teilnahme an der Aktion verwendet werden. Diese Aktion ist nicht kombinierbar mit anderen Aktionen des Herstellers. Veranstalter: Baudek & Schierhorn GmbH, Banksstr. 4, 20097 Hamburg. Weitere Informationen www.orabcashback.com. Vollständige Infos und Aktionsbedingungen unter www.braun.de/promotions/cashback.  
57) Bei Abschluss eines Stromlieferungsvertrags (vorbehaltlich einer Bonitätsprüfung) erhältst du einen MediaMarkt-Coupon dazu. Die Höhe des Couponwerts ist von deinem jährlichen Verbrauch abhängig: eprimo-Strom: € 50,- bei bis zu 3.499 kWh/ € 80,- bei 3.500-4.999 kWh/ € 120,- ab 5.000 kWh. E.ON Strom: € 75,- bis 3.499 kWh/ € 100,- bei 3.500-4.999 kWh/ € 150,- ab 5.000 kWh. Den Coupon erhältst du im Markt nach Vertragsabschluss oder bei Onlineabschluss via E-Mail nach Ablauf der Widerrufsfrist. Sollte der Energieliefervertrag aus einem von dir zu vertretenden Grund nicht zustande kommen, entfällt der Anspruch auf den Coupon. Hast du den Coupon bereits eingelöst, bist du verpflichtet, den Wert des eingelösten Coupon-Betrages an E.ON/eprimo zu erstatten. Gewährleistungsansprüche bleiben hiervon unberührt. Coupon einlösbar in allen MediaMarkt Märkten in Deutschland bis 12 Monate ab Ausgabe (nicht online einlösbar). Einlösbar ab einem Mindesteinkaufswert in Höhe des Couponwerts. Keine Barauszahlung. Nicht einlösbar für Verträge mit/von Dritten, sämtliche Download-/Content-/GamingCards, Gutscheinkarten/-boxen, Prepaid-Aufladekarten/-Services, E-Books/Bücher, Zusatzgarantien, Lieferservice, Reparaturlösungen, Fotoservice, Lebensmittel, Tchibo Cafissimo Produkte. Vertragspartner für die Strom- und Gaslieferverträge: eprimo GmbH, Flughafenstraße 20, 63263 Neu-Isenburg und die E.ON Energie Deutschland GmbH, Freistuhl 7, 44137 Dortmund.  
58) Während der Erstvertragslaufzeit ab Auftragserteilung wird keine Preisänderung vorgenommen. Preisgarantie bei E.ON: Die Preisgarantie gilt bis zum Ablauf der Erstvertragslaufzeit ab Auftragserteilung. Ausgenommen von dieser Preisgarantie sind Änderungen durch die Umsatzsteuer, die auch während der Preisgarantie weitergegeben werden. Alle anderen Preisbestandteile werden durch die Preisgarantie fixiert. Die Preisgarantie beginnt mit Vertragsschluss, nicht mit Lieferbeginn. Sie kann abhängig von der vertraglichen Kündigungsfrist bei deinem Vorlieferanten kürzer als 24 Monate sein. Ausgenommen Umsatzsteuer. Preisgarantie bei Eprimo: Während der vereinbarten Laufzeit der eprimo-Preisgarantie ist eine Preisänderung ausgeschlossen. Von der Preisgarantie ausgenommen sind Änderungen der Umsatzsteuer und etwaige Preisänderungen, die die Stromsteuer und die künftig neuen Steuern, Abgaben oder sonstige staatlich veranlasste die Beschaffung, Erzeugung, Netznutzung (Übertragung und Verteilung) oder den Verbrauch von Strom betreffenden Belastungen oder Entlastungen (vgl. Ziffer 6.4) betreffen. Etwaige Preisänderungen erfolgen in dem in Ziffer 6.2 und/oder 6.4 der AGB Strom/Gas beschriebenen Verfahren. Bei einer gesetzlichen Änderung der Umsatzsteuer gilt Ziffer 6.3 der AGB Strom/Gas. Die vollständigen AGB von E.ON/eprimo liegen im Markt aus.

**Verträge & Tarife für Ökostrom**

Die Zeichen stehen auf Ökostrom. Jetzt umsteigen!

- Jetzt Stromanbieter wechseln und einen Geschenk-Coupon im Wert von bis zu € 150.- für deinen nächsten Einkauf bei MediaMarkt sichern.<sup>57)</sup>
- Von attraktiven Ökostromtarifen mit bis zu 24 Monaten Preisgarantie profitieren.<sup>58)</sup>

Aktuell nur im Markt erhältlich.

Weitere Informationen bei deinem Fachberater im Markt vor Ort.



In Kooperation mit





# 89.-

## SIEMENS

**SIEMENS VSZ4GM338**

**Bodenstaubsauger mit Beutel**

- PureAir Hygiene-Filter für saubere Ausblaskluft
- QuattroPower Technology für hervorragende Reinigungsergebnisse
- XL-Staubbeutelvolumen und 10 Meter Aktionsradius

Art. Nr.: 2107645



Inkl. Hartbodenbürste



# 159.-

## ROWENTA

**ROWENTA RH 9639 X-Force Flex 8.60 Allergy +**

**Kabelloser Akkusauger**

- Akkulaufzeit bis zu 35 Min.<sup>a)</sup> – inkl. Boost-Funktion
- Flex-Gelenk: mehr Reichweite mit dem abknickbaren Rohr z. B. unter Möbeln
- Bodendüse mit integrierten LEDs und extra Motor für hohe Saugleistung auf allen Bodenarten
- Herausnehmbarer Akku

Art. Nr.: 2672143



Inkl. Zubehör



Flex-Gelenk



# 109.-

**WMF**

**WMF Lono**

**Raclette**

- Cromargan matt
- Variable Temperatureinstellung mit LED-Beleuchtung
- Antihafbeschichtete Wende-Gussplatte zum Grillen oder für Crêpes
- 8 Pfännchen inkl. Schaber, spülmaschinengeeignet

Art. Nr.: 1877157



# 269.-

**€ 13.45 monatl. Rate**

0% effekt. Jahreszins 20 Monate Laufzeit<sup>m)</sup>

## PHILIPS

**PHILIPS PSG 7130/20 Perfect Care**

**Dampfbügelstation**

- Bewegungssensor-Technologie gibt automatisch leistungsstarken Dampf ab
- Leichtes Bügeleisen für vertikales Dampfglätten
- Garantiert keine Verbrennungen und keine Einstellungen nötig mit OptimalTEMP-Technologie
- Automatisches Abschalten für mehr Sicherheit
- SteamGlide Elite Bügelsohle für ideale Gleitleistung und maximale Kratzfestigkeit

Art. Nr.: 2761259

**PHILIPS GC 221/98 Easy 6**

**Bügelbrett**

Art. Nr.: 2756744



# 259.-

**€ 12.95 monatl. Rate**

0% effekt. Jahreszins 20 Monate Laufzeit<sup>m)</sup>

## PHILIPS

**PHILIPS EP 2220/40**

**Kaffeefullautomat**

- Cremiger Milchschaum durch klassischen Milchaufschäumer
- 5.000 Tassen ohne Entkalken<sup>o)</sup>
- Scheibenmahlwerk aus 100 % Keramik
- Anpassbare Aromastärke

Art. Nr.: 2643587



# 589.-

**€ 29.45 monatl. Rate**

0% effekt. Jahreszins 20 Monate Laufzeit<sup>m)</sup>

## SIEMENS

**SIEMENS TE 651509DE**

**Kaffeefullautomat**

- Ein personalisiertes Getränk individuell speichern und jederzeit abrufen
- Doppeltassenbezug für Espresso und Kaffee
- Entnehmbare Brühinheit für perfekte Reinigung
- Mit vollautomatischer Dampfreinigung nach jedem Getränk mit Milch durch autoMilk Clean

Art. Nr.: 2387112



## GETESTET



Produktgleich mit getesteter Siemens EQ.6 plus s300 TE653501DE, Im Test: 8 Kaffeevollautomaten, 6 x gut, 2 x befriedigend, Ausgabe 01/2022, www.test.de



## Startklar Service Zuhause

für Kaffeevollautomaten

Einrichtung und Erklärung deines neuen Kaffeevollautomaten mit Tipps, Tricks und Pflegehinweisen.

- Erstinbetriebnahme des Geräts
- Erklärung der Funktionen
- Programmierung individueller Einstellungen
- Zubereitung persönlicher Kaffeespezialität
- Schulung rund um Wartung und Reinigung

Weitere Informationen bei deinem Fachberater im Markt vor Ort oder unter 0221 222 439 20. Hotline zum Ortstarif (Mobilfunk abweichend), Montag bis Samstag von 8-21 Uhr.

# 89.-

inkl. Anfahrt



# LET'S GO! - TRAUM UNTERM BAUM

Ihr habt große Träume.  
Wir lassen sie wahr werden  
- mit der 0% Finanzierung.

Ab € 100 Finanzierungssumme, 6-20 Monate Laufzeit<sup>m)</sup>

je **279.-**

**€ 13.95 monatl. Rate**  
0% effekt. Jahreszins 20 Monate Laufzeit<sup>m)</sup>

**GARMIN**<sup>®</sup>

**Venu 2 Smartwatch**

- GPS-Fitness-Smartwatch mit 1,3" (3,3 cm) AMOLED-Touchdisplay
- Bis zu 11 Tage Batterielaufzeit<sup>p)</sup> und Schnellladefunktion
- Über 25 vorinstallierte Sport-Apps - wie Laufen, Yoga oder HIIT
- Workouts mit animierte Übungen und Trainingspläne
- 24/7 Health-Tracking, inkl. Body Battery, Stresslevel und Pulse Ox<sup>q)</sup>
- Schlafanalyse, mit Sleep Score zur Schlafqualität und Insights
- Garmin Pay<sup>q)</sup> und Musikplayer für Offline-Streaming-Playlists<sup>q)</sup>

Art. Nr.: Schwarz/Schiefergrau 2729361 | Beige/Hellgold 2729357

**759.-**

**€ 37.95 monatl. Rate**  
0% effekt. Jahreszins 20 Monate Laufzeit<sup>m)</sup>

**Segway-Ninebot**

**NINEBOT Kickscooter Max G30D II E-Scooter mit Straßenzulassung<sup>b)</sup>**

- Schlauchlose 10" (ca. 25,4 cm) Luftreifen
- Zusätzliche Gelschicht im Reifen verringert das Pannennisiko
- Doppeltes und regeneratives Bremssystem
- Traglast 100 kg<sup>a)</sup>

Art. Nr.: 2735803

**Bis zu 65 km Reichweite dank 551 Wh Akku<sup>a)</sup>**

**899.-**

**€ 44.95 monatl. Rate**  
0% effekt. Jahreszins 20 Monate Laufzeit<sup>m)</sup>

**LIEBHERR**

**Liebherr KGNCEF 2063 Kühl-/Gefrierkombination**

- Kein Luft- oder Geruchsaustausch durch zwei getrennte Kältekreisläufe mit DuoCooling
- Hält Obst und Gemüse länger frisch mit EasyFresh-Safe
- Übersichtliches und großes Touch-Display
- Nutzinhalt Kühl-/ Gefrierteil: 268/103 Liter

Art. Nr.: 2834439

**No Frost**  
Nie mehr abtauen

**LED Beleuchtung**

**Edle und exklusive Oberfläche mit echter Edelstahlfront**

**Edelstahlfront**

H x B in cm  
201,5 x 59,7 cm

m) Weitere Informationen zur Finanzierung finden Sie auf Seite 6. Irrtümer und technische Änderungen vorbehalten.

a) Lt. Herstellerangabe  
p) Weitere Informationen finden Sie auf Seite 10.

b) Weitere Informationen finden Sie auf Seite 12.  
q) Weitere Informationen finden Sie auf Seite 10.

**In über 265 Märkten und im Onlineshop.**

Alle Informationen zu Identität und Anschrift Ihres Marktes finden Sie unter [www.mediamarkt.de/meinmarkt](http://www.mediamarkt.de/meinmarkt) oder kostenlos unter 0800/7240032

**Scannen  
und Sparen!**



**MediaMarkt**<sup>®</sup>